

ОБЪЕМ *максимальная нагрузка на изделие (кг)* *Максимальная нагрузка пола (кг/м²)*

210

340

324



-Место для подводки электричества: сечение кабеля 3x1,5 мм² для ванн с одним двигателем, 3x2,5 мм² для ванн с двумя и более двигателями, длина электрического кабеля 1 м



-Место заземления каркаса ванны, длина электрического кабеля 1 м



-Место вывода водоснабжения



-Место подводки канализации диаметр слива 50 мм



-панель

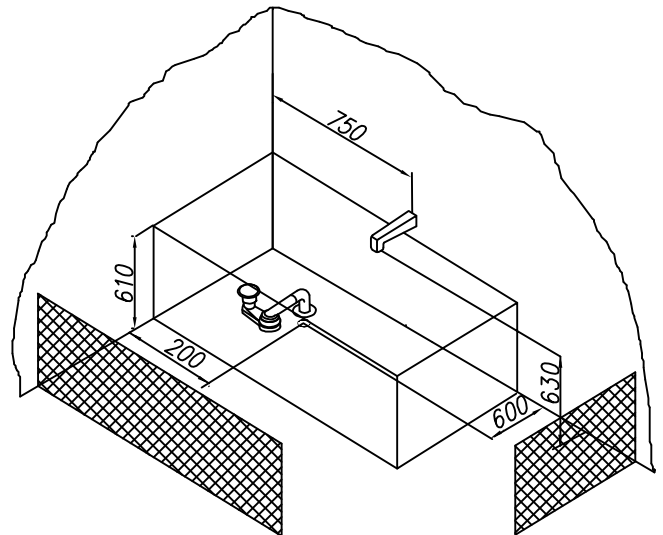

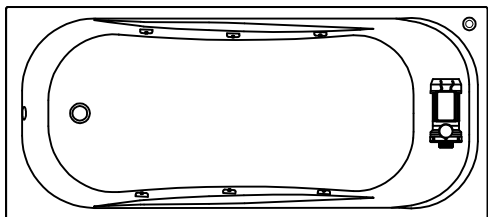

Гидромассажная система **STANDART**

- Гидро помпа P=0,8 квт или P=1,25 квт
- 6 гидромассажных форсунок MIDI или MAXI-JET
- Пневматический выключатель (комби -кнопка)
- Регулятор подачи воздуха в гидросистему (комби -кнопка)
- Слив -перелив

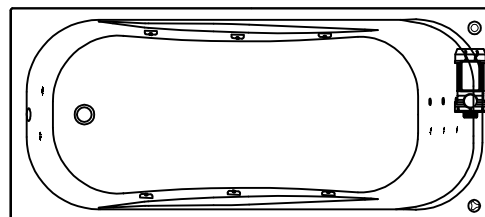

Гидромассажная система **OPTIMA**

- Гидро помпа 1,25 квт
- 6 гидромассажных форсунок MIDI или MAXI-JET
- Электронная кнопка включения
- Регулятор подачи воздуха в гидросистему
- Слив -перелив
- Спинной массаж 4 форсунок типа MICRO-JET
- Ножной массаж 2 форсунок типа MICRO-JET
- Кран -баланс

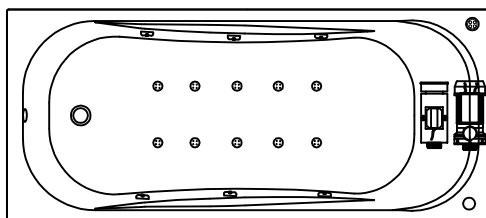

Гидромассажная система **SUPERIOR**

- Гидро помпа P=0,8 квт или P=1,25 квт
- 6 гидромассажных форсунок MIDI или MAXI-JET
- Электронная кнопка включения на четыре функции
- Регулятор подачи воздуха в гидросистему
- 10 аэро форсунок AERO-JET - металл
- воздушный компрессор 0,8 квт
- Слив -перелив

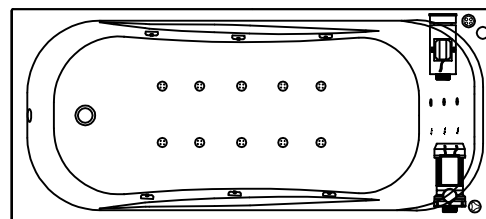

MAGIC

- Гидро помпа 1,25 квт
- 6 гидромассажных форсунок типа MIDI или MAXI-JET
- Электронная кнопка включения на четыре функции
- Регулятор подачи воздуха в гидросистему
- Гидро -аэромассажная система MAGIC. 10 форсунок типа MAGIC-JET
- Воздушный компрессор 0,8 квт
- Спинной массаж - 6 форсунок типа MICRO-JET
- Кран -баланс
- Слив -перелив

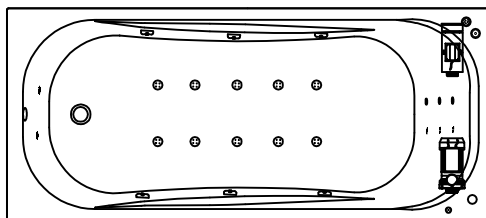

Гидромассажная система **SPECIAL**

- Гидро помпа 1,25 квт
- 6 гидромассажных форсунок типа MIDI или MAXI-JET
- Электронная кнопка на четыре функции
- Регулятор подачи воздуха в гидросистему
- 10 аэро форсунок типа AERO-JET
- Воздушный компрессор 0,8 квт
- Слив -перелив
- Спинной массаж, 4 форсунок типа MICRO-JET
- Кран -баланс
- Ножной массаж, 2 форсунок типа MICRO-JET
- Хромотерапия комплект 2 е светодиодные лампы

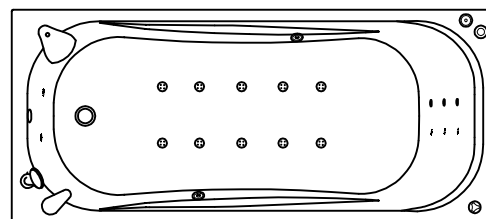

Опции

- Спинной массаж, 4 форсунок MICRO-JET
- Кран -баланс
- Аэромассаж, 10 форсунок AERO-JET, пневмоуправление
- Ножной массаж, 2 форсунок MICRO-JET
- Смеситель каскадного типа
- Хромотерапия 2х
- Подсветка