

**ОБЪЕМ**      **максимальная нагрузка на изделие ( кг )**      **Максимальная нагрузка пола ( кг/м<sup>2</sup> )**

320

460

310



-Место для подводки электричества: сечение кабеля 3x1,5 мм<sup>2</sup> для ванн с одним двигателем, 3x2,5 мм<sup>2</sup> для ванн с двумя и более двигателями, длина электрического кабеля 1 м



-Место заземления каркаса ванны, длина электрического кабеля 1 м



-Место вывода водоснабжения



-Место подводки канализации диаметр слива 50 мм



-панель

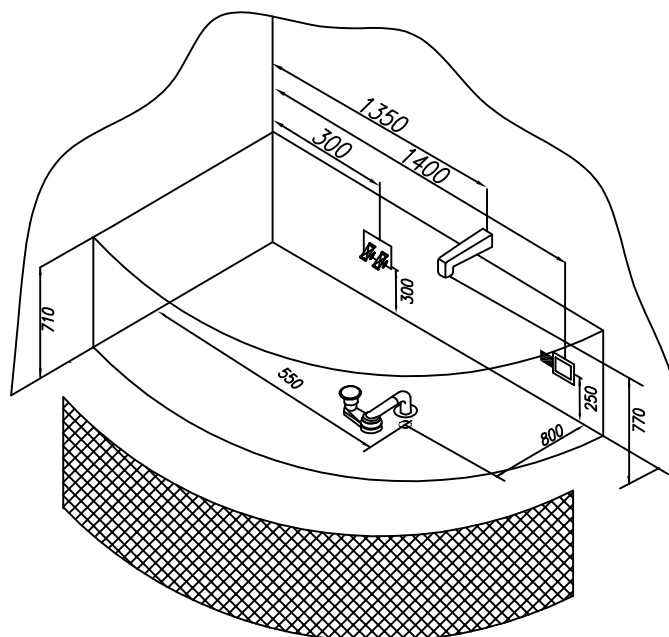

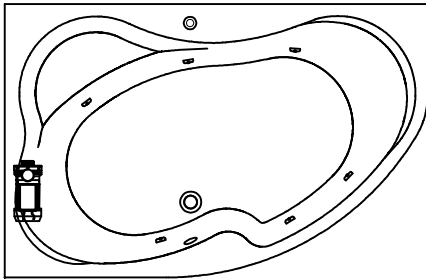
**Гидромассажная система STANDART**

- Гидро помпа P=0,8 квт или P=1,25 квт
- 6 гидромассажных форсунок MIDI или MAXI-JET
- Пневматический выключатель (комби -кнопка)
- Регулятор подачи воздуха в гидросистему (комби -кнопка)
- Слив -перелив

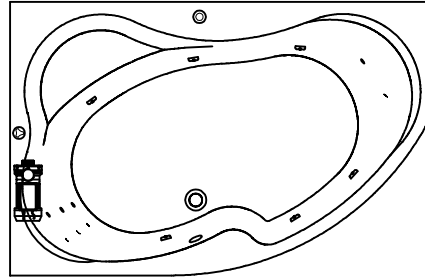
**Гидромассажная система OPTIMA**

- Гидро помпа 1,25 квт
- 6 гидромассажных форсунок MIDI или MAXI-JET
- Электронная кнопка включения
- Регулятор подачи воздуха в гидросистему
- Слив -перелив
- Спинной массаж 6 форсунок типа MICRO-JET
- Ножной массаж 2 форсунок типа MICRO-JET
- Кран -баланс

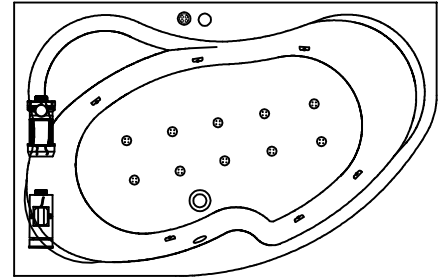
**Гидромассажная система SUPERIOR**

- Гидро помпа P=0,8 квт или P=1,25 квт
- 6 гидромассажных форсунок MIDI или MAXI-JET
- Электронная кнопка включения на четыре функции
- Регулятор подачи воздуха в гидросистему
- 10 аэро форсунок АЕРО-JЕТ - металл
- воздушный компрессор 0,8 квт
- Слив -перелив

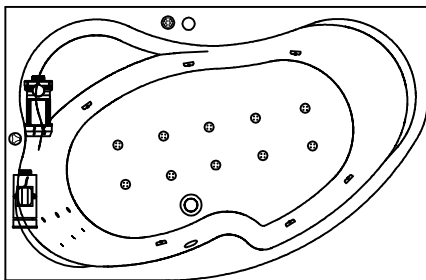
**MAGIC**

- Гидро помпа 1,25 квт
- 6 гидромассажных форсунок типа MIDI или MAXI-JET
- Электронная кнопка включения на четыре функции
- Регулятор подачи воздуха в гидросистему
- Гидро -аэромассажная система MAGIC 10 форсунок типа MAGIC-JET
- Воздушный компрессор 0,8 квт
- Спинной массаж - 6 форсунок типа MICRO-JET
- Кран -баланс
- Слив -перелив

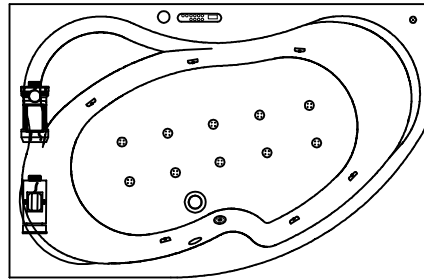
**Гидромассажная система LUXUS**

- Гидро помпа P=1,1 квт
- 6 гидромассажных форсунок MIDI или MAXI-JET
- Электронный пульт
- Регулятор подачи воздуха в гидросистему
- 10 аэро форсунок АЕРО-JЕТ - металл
- воздушный компрессор 0,8 квт
- Подсветка
- Дезинфекция
- Слив -перелив

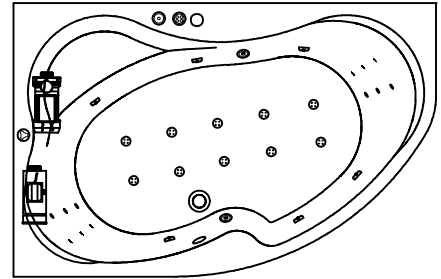
**Гидромассажная система SPECIAL**

- Гидро помпа 1,5 квт
- 6 гидромассажных форсунок типа MAXI-JET
- Электронная кнопка включения на четыре функции
- Регулятор подачи воздуха в гидросистему
- 10 аэро форсунок АЕРО-JЕТ - металл
- воздушный компрессор 0,8 квт
- Слив -перелив
- 2x Спинной массаж 2x6 форсунок типа MICRO-JET
- Кран -баланс
- Хромотерапия комплект 2 е светодиодные лампы

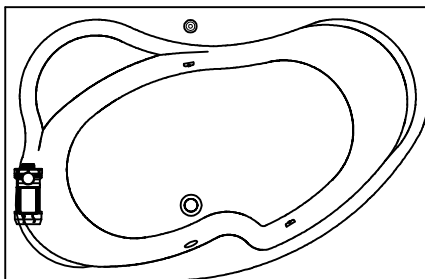
**Система OXYGEN**

- Кнопка ВКЛ/ВЫКЛ
- 2 форсунок
- Насос 1650 W
  - производительность 26 литров в минуту
  - давление 6 бар

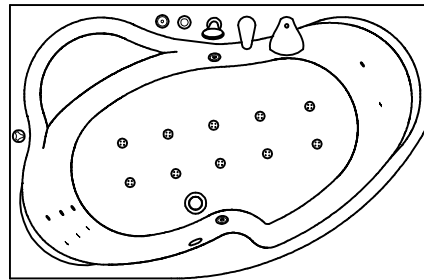
**Опции**

- Кран -баланс
- Подсветка
- Спинной массаж, 6 форсунок MICRO-JET
- Аэромассаж, 10 форсунок АЕРО-JЕТ, пневмоуправление
- Ножной массаж, 2 форсунок MICRO-JET
- Смеситель каскадного типа
- Хромотерапия 2x